

Імпортер в Україні: МП "Контакт" вул. Гоголя, 45, м. Миргород, Полтавська обл., 37604  
тел. +38 05355 44426, 0503056564, 0974658778 office.kontakt.mp@gmail.com - www.pedrollo.com.ua



# **FUTURE JET**®

Самовсмоктувальні електронасоси "JET"

**BREVETTO  
INTERNAZIONALE**

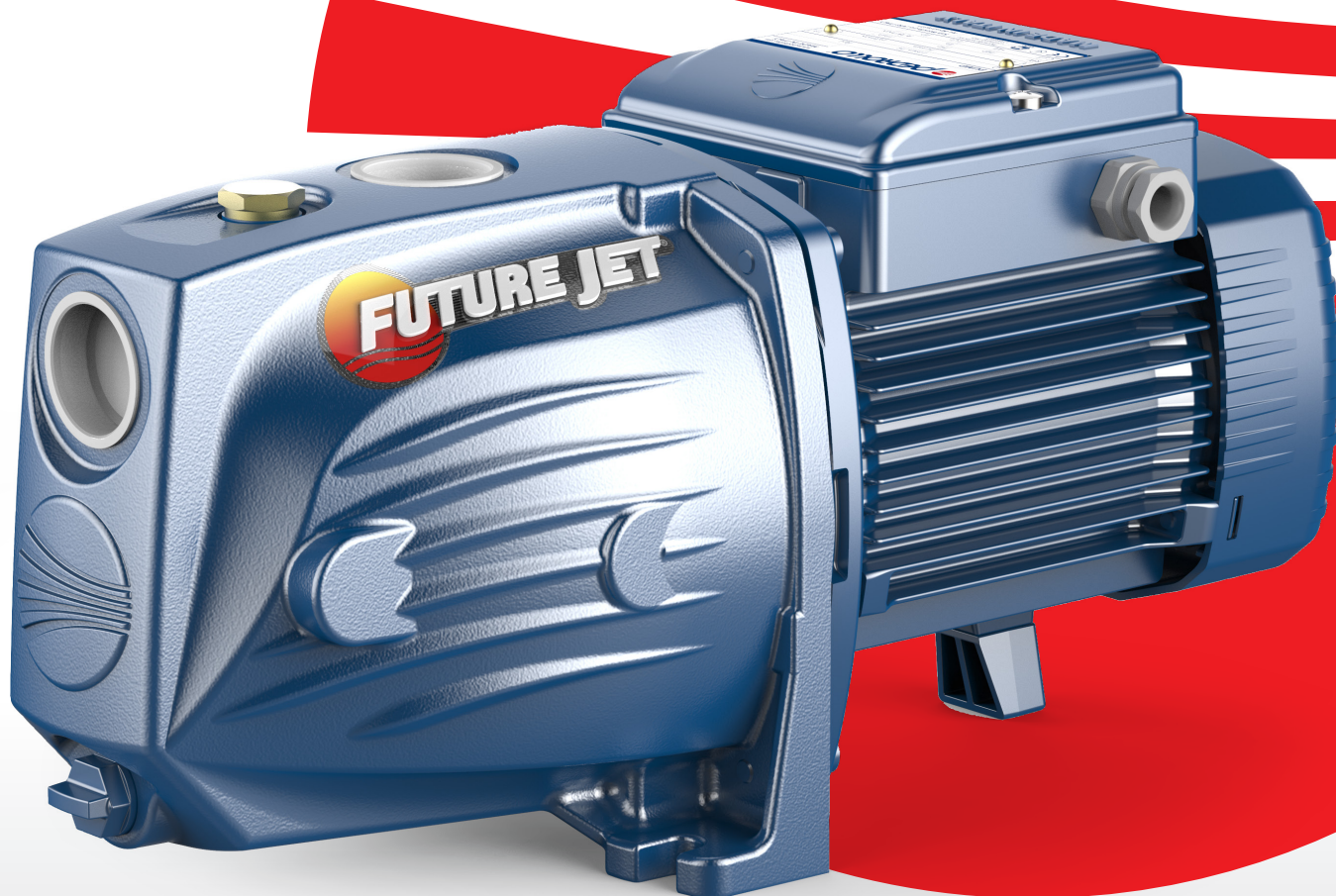

**ЕКОНОМІЯ ЕЛЕКТРОЕНЕРГІЇ  
ДО 50%**



**MADE IN ITALY**

 **PEDROLLO**®  
*the spring of life*



-  Чиста вода
-  У побуті
-  У комунальному секторі

## Результатом розвинення класичної серії JET стало народження SUPER JET. Цей самовсмоктувальний насос - насос з майбутнього!

Розвинення концепції класичного самовсмоктувального насоса увінчалось створенням нашим відділом досліджень і розробок насоса **FUTURE JET**.

**FUTURE JET**, що має зареєстрований міжнародний патент, створює такий самий тиск, що й класичний **JET**, подвоївши при цьому подачу, що забезпечує зменшення споживання енергії до 50%.

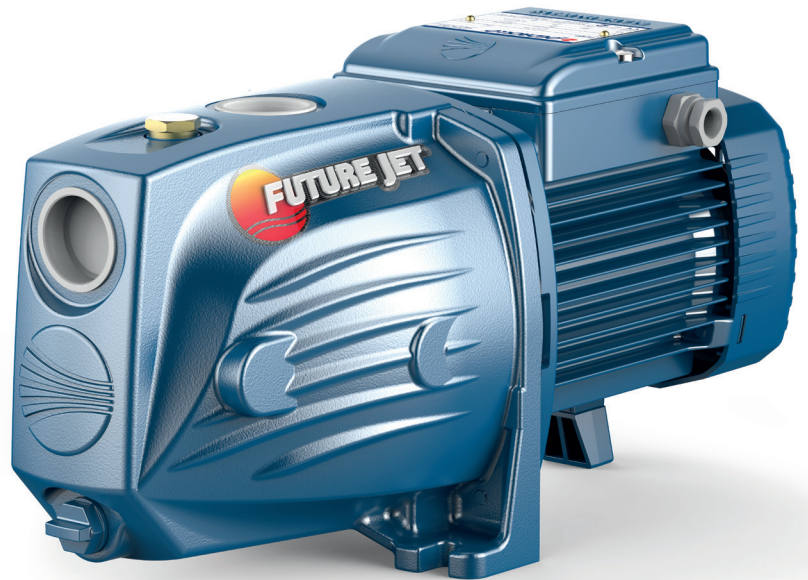

- ※ **Висока гідравлічна ефективність**
- ※ **Зменшення споживання енергії до 50%**
- ※ **Зменшення турбулентності, що гарантує стабільну роботу насоса**
- ※ **Найкраще співвідношення споживання / витрати**

### ПЕРЕДІСТОРІЯ

Самовсмоктувальні насоси з ежектором з'явилися близько 60 років тому. Успіх цього типу насосів було обумовлено, в основному, двома факторами:

- самовсмоктування з глибини до 9 м;
- підвищений тиск завдяки внутрішній рециркуляції частини води, яка вже знаходиться під тиском, створеним робочим колесом.

З іншого боку, основним обмеженням цього насоса є низька подача, яку він може забезпечити, що майже вдвічі менша за подачу класичного відцентрового насоса тієї ж потужності. Насправді, щоб отримати таку ж кількість води за допомогою класичного насоса JET, необхідно витратити вдвічі більше часу, що призводить до подвоєння споживання енергії.

- ※ **Це обмеження подолано новим насосом FUTURE JET.**

### РОБОЧИЙ ДІАПАЗОН

Подача до **120 л/хв (7,2 м<sup>3</sup>/год)**  
Напір до **58 м**

### ЕКСПЛУАТАЦІЙНІ ОБМЕЖЕННЯ

Манометрична висота всмоктування до **9 м (HS)**  
Температура рідини від **-10 °C** до **+40 °C**  
Температура навколишнього середовища до **+40 °C**  
Максимальний тиск всередині корпусу насоса **6 бар**  
Тривалий режим роботи електродвигуна **S1**

### ВСТАНОВЛЕННЯ ТА ЗАСТОСУВАННЯ

Рекомендовані для перекачування чистої води та рідин, хімічно неагресивних до конструкційних матеріалів насоса. Самовсмоктувальні насоси **FUTURE JET** спроектовано для всмоктування води з підвищеною кількістю розчиненого в ній повітря. Завдяки своїй надійності та простоті використання, ці насоси придатні для застосування в побуті. Зокрема, в поєднанні з гідро-

аккумуляторами невеликих та середніх розмірів їх використовують для подачі води, зрошення садів і городів тощо. Насоси мають бути встановлені в закритих, добре вентильованих приміщеннях або місцях, захищених від негоди.

### ПАТЕНТИ - МАРКИ - МОДЕЛІ

- ※ **FUTURE JET® Зареєстрована марка № 018198453**
- ※ **Зареєстрована модель № 002218610**
- ※ **Патент № PCT/IT2019/050168**

### ВИКОНАННЯ НА ЗАМОВЛЕННЯ

- Інші напруги або частота 60 Гц
- Електронасоси з робочим колесом з технолімеру

### ГАРАНТІЯ

1 рік відповідно до наших загальних умов продажу



РОБОЧІ ХАРАКТЕРИСТИКИ ТА ТЕХНІЧНІ ДАНІ

50 Гц n = 2900 хв<sup>-1</sup> HS = 0 м

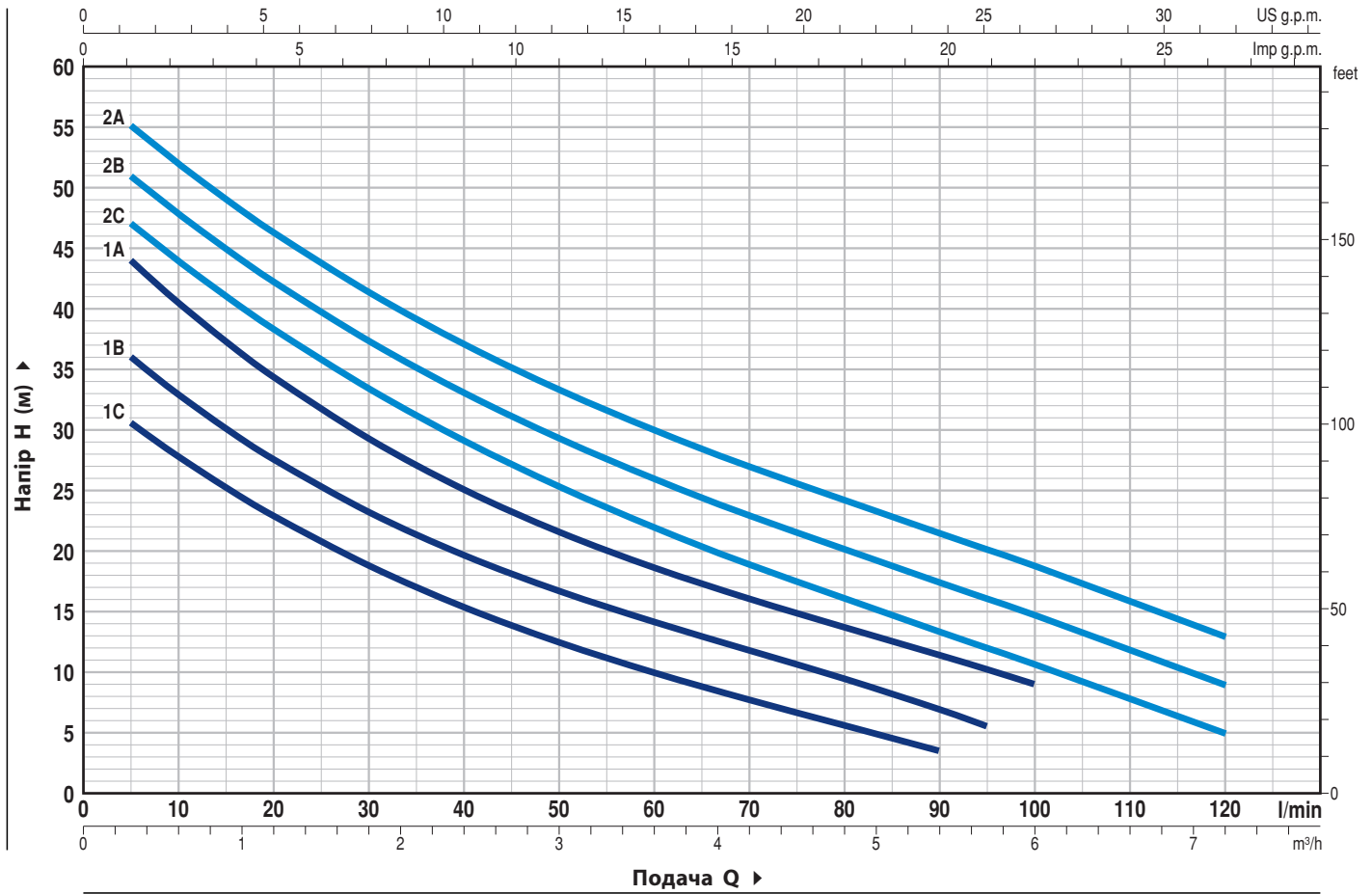

Модель		Потужність (P2)		Q м³/год л/хв	IE2	Q	0	0,3	0,6	1,2	2,4	3,6	4,8	5,4	5,7	6	7,2		
Однофазний	Трифазний	кВт	к.с.															▲	
FUTURE JETm 1C	FUTURE JET 1C	0,37	0,50	H, м	IE2	0	0	0,3	0,6	1,2	2,4	3,6	4,8	5,4	5,7	6	7,2		
FUTURE JETm 1B	FUTURE JET 1B	0,48	0,65			33,5	30,5	27,7	22,9	15,4	10	6	3,5						
FUTURE JETm 1A	FUTURE JET 1A	0,55	0,75			39,5	36	33	27,6	19,7	14,2	9,5	7	5,5					
FUTURE JETm 2C	FUTURE JET 2C	0,75	1			48	44	40,6	34,5	25,2	18,7	13,7	11,4	10,2	9				
FUTURE JETm 2B	FUTURE JET 2B	0,90	1,25			50	47	43,8	38,3	29	22	16	13,4	12	10,7	5			
FUTURE JETm 2A	FUTURE JET 2A	1,1	1,5			54	51	47,8	42,2	33	26	20,2	17,5	16	14,7	9			
				58	55	51,8	46,2	37	30	24,2	21,5	20	18,8	13					

Q = Подача H = Загальний манометричний напір HS = Висота всмоктування  
 ▲ Клас енергоефективності трифазного двигуна (IEC 60034-30-1)

Допустиме відхилення характеристик насосів відповідає Класу 3В згідно з EN ISO 9906.

ПРИКЛАДИ ВСТАНОВЛЕННЯ

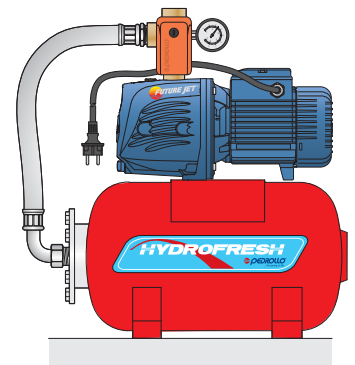
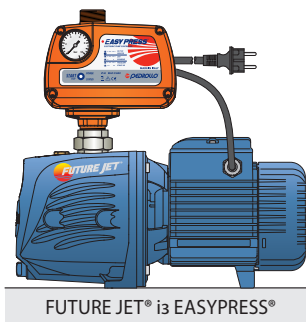
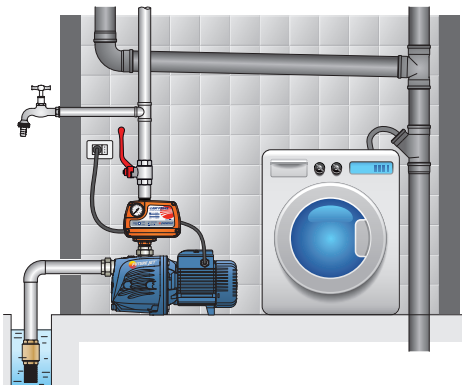

## Самовсмоктувальні електронасоси "JET"

### СКЛАДОВІ ЧАСТИНИ МАТЕРІАЛИ ТА ОСОБЛИВОСТІ КОНСТРУКЦІЇ

**КОРПУС НАСОСА** Чавун з катафорезним покриттям, патрубок із нарізю згідно ISO 228/1 (**FUTURE JET 1**)  
Чавун, патрубок із нарізю згідно з ISO 228/1 (**FUTURE JET 2**)

**КРИШКА** нержавіюча сталь AISI 304

**ЕЖЕКТОР** Noryl FE1520PW

**РОБОЧЕ КОЛЕСО** нержавіюча сталь AISI 304

**ВАЛ ДВИГУНА** нержавіюча сталь AISI 431

#### МЕХАНІЧНЕ УЩІЛЬНЕННЯ

<i>Електронасос</i> <i>Модель</i>	<i>Ущільнення</i> <i>Тип</i>	<i>Вал</i>				<i>Матеріали</i>	
		<i>Діаметр</i>	<i>Нерухоме кільце</i>	<i>Рухоме кільце</i>	<i>Еластомір</i>		
<b>FUTURE JET 1</b>	<b>AR-12</b>	<b>Ø 12 мм</b>	Кераміка	Графіт	NBR		
<b>FUTURE JET 2</b>	<b>AR-14</b>	<b>Ø 14 мм</b>	Кераміка	Графіт	NBR		

#### ПІДШИПНИКИ

<i>Електронасос</i>	<i>Тип</i>
<b>FUTURE JET 1</b>	<b>6201 ZZ / 6201 ZZ</b>
<b>FUTURE JET 2</b>	<b>6203 ZZ / 6203 ZZ</b>

#### КОНДЕНСАТОР

<i>Електронасос</i> <i>Однофазний</i>	<i>Ємність</i> <i>(230 В або 240 В)</i>
<b>FUTURE JETm 1C</b>	<b>10 µF - 450 VL</b>
<b>FUTURE JETm 1B</b>	<b>12,5 µF - 450 VL</b>
<b>FUTURE JETm 1A</b>	<b>14 µF - 450 VL</b>
<b>FUTURE JETm 2C</b>	<b>20 µF - 450 VL</b>
<b>FUTURE JETm 2B</b>	<b>25 µF - 450 VL</b>
<b>FUTURE JETm 2A</b>	<b>25 µF - 450 VL</b>

#### ЕЛЕКТРОДВИГУН

**FUTURE JETm:** однофазний 230 В - 50 Гц із вмонтованим в обмотку термореле.  
**FUTURE JET:** трифазний 230/400 В - 50 Гц.

**Трифазні електронасоси обладнані енергоефективними двигунами класу IE2 до P2=0,55 кВт та IE3 від P2=0,75 кВт (IEC 60034-30-1)**

- Ізоляція: клас F
- Ступінь захисту: IP X4

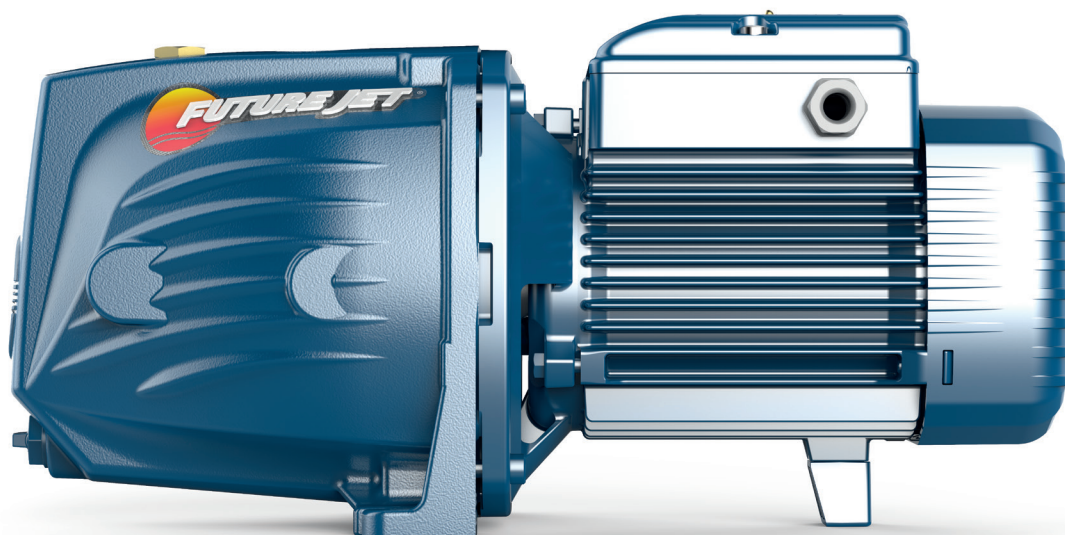

## РОЗМІРИ ТА ВАГА

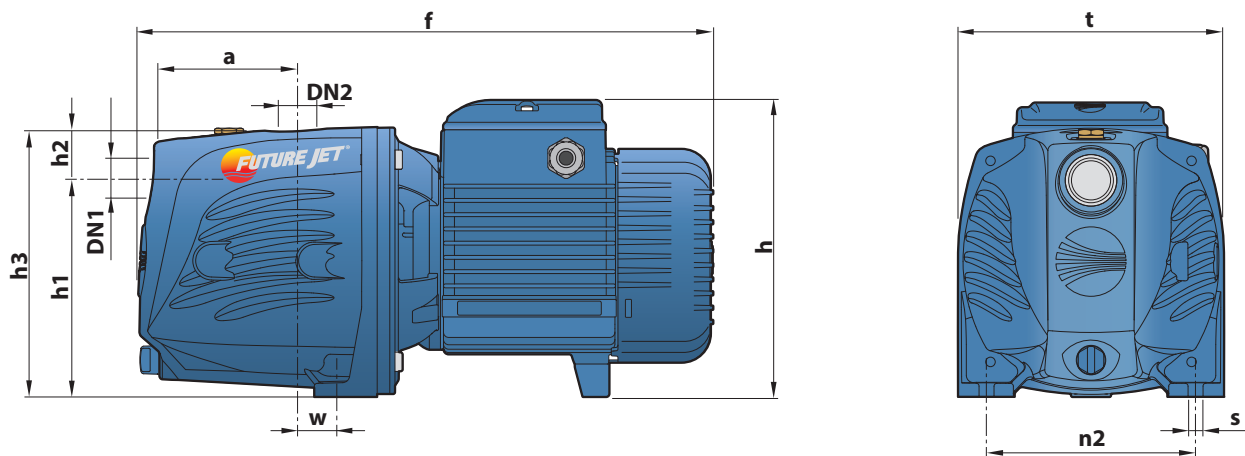

Модель		Отвори		Розміри, мм										кг	
Однофазний	Трифазний	DN1	DN2	a	f	h	h1	h2	h3	t	n2	w	s	1~	3~
FUTURE JETm 1C	FUTURE JET 1C	1"	1"	94	357	171	127	35	162	158	124	24	10	9,7	9,7
FUTURE JETm 1B	FUTURE JET 1B													9,8	9,8
FUTURE JETm 1A	FUTURE JET 1A													10,7	9,8
FUTURE JETm 2C	FUTURE JET 2C			96	389	200*	147	33	180	180	142	22	10	13,4	13,4
FUTURE JETm 2B	FUTURE JET 2B													14,0	14,0
FUTURE JETm 2A	FUTURE JET 2A													15,0	14,0

(\*) h=220 мм для однофазних версій 110 В

## СПОЖИВАНИЙ СТРУМ

Модель	НАПРУГА	
	230 В	240 В
FUTURE JETm 1C	2,6 А	2,5 А
FUTURE JETm 1B	3,2 А	3,1 А
FUTURE JETm 1A	4,0 А	3,9 А
FUTURE JETm 2C	5,0 А	4,8 А
FUTURE JETm 2B	5,8 А	5,7 А
FUTURE JETm 2A	6,6 А	6,5 А

Модель	НАПРУГА					
	230 В	400 В	690 В	240 В	415 В	720 В
FUTURE JET 1C	1,7 А	1,0 А	0,6 А	1,7 А	1,0 А	0,6 А
FUTURE JET 1B	2,1 А	1,2 А	0,7 А	2,1 А	1,2 А	0,7 А
FUTURE JET 1A	2,8 А	1,6 А	0,9 А	2,8 А	1,6 А	0,9 А
FUTURE JET 2C	3,5 А	2,0 А	1,2 А	3,4 А	1,9 А	1,1 А
FUTURE JET 2B	4,6 А	2,7 А	1,6 А	4,5 А	2,6 А	1,5 А
FUTURE JET 2A	5,1 А	3,0 А	1,7 А	4,9 А	2,8 А	1,7 А

## ПАЛЕТУВАННЯ

Модель		Перевезення автотранспортом к-ть насосів
Однофазний	Трифазний	
FUTURE JETm 1C	FUTURE JET 1C	98
FUTURE JETm 1B	FUTURE JET 1B	98
FUTURE JETm 1A	FUTURE JET 1A	98
FUTURE JETm 2C	FUTURE JET 2C	72
FUTURE JETm 2B	FUTURE JET 2B	72
FUTURE JETm 2A	FUTURE JET 2A	72

**Виробник: Pedrollo S.p.A.**  
 вул. Енріко Фермі, 7 - 37047 Сан Боніфачо (Верона) Італія  
 тел. +39 045 6136311 - факс +39 045 7614663  
 vendite@pedrollo.com - sales@pedrollo.com -  
 www.pedrollo.com

**Імпортер в Україні: МП "Контакт"**  
 вул. Гоголя, 45, м. Миргород, Полтавська обл., 37600  
 тел. +38 05355 44426, 0503056564, 0974658778  
 office.kontakt.mp@gmail.com -  
 www.pedrollo.com.ua

**Pedrollo S.p.A.**

вул. Енріко Фермі, 7 - 37047 Сан Боніфачо (Верона) Італія

тел. +39 045 6136311 - факс +39 045 7614663

vendite@pedrollo.com - sales@pedrollo.com - www.pedrollo.com

**MADE IN ITALY**

Z-DPL20010IT